

Wydajność i komfort!

NOWOŚĆ: profesjonalne bruzdownice PROTOOL



Profesjonalne narzędzia dla specjalistów Bruzdownice PROTOOL WCP 32 i WCP 50



PROTOOL przedstawia: mocne bruzdownice przeznaczone dla elektryków i wykonawców instalacji sanitarnych. Bez względu na to czy trzeba wykonać kanały pod przewody gazowe, wodne, elektryczne czy grzewcze – poręczne, profesjonalne bruzdownice WCP 32 i WCP 50 to idealne połączenie wydajności i wygody podczas pracy. Wiele praktycznych elementów wyposażenia, np. stół prowadzący na rolkach lub też możliwość wymiany tarczy bez użycia narzędzi, ułatwiają trudną pracę na placu budowy.







Bezkompromisowo dobre Wydajne, z doskonałym prowadzeniem, komfortowe



Wysoka wydajność

Bruzdownice WCP 32 i WCP 50 oferują bardzo wysoką skuteczność. Połączenie wydajnego silnika elektrycznego, specjalnych tarcz diamentowych PROTOOL Premium oraz układu elektronicznego typu Constant zapewnia odpowiedni posuw.

Doskonałe prowadzenie

Ułożyskowany na sześciu rolkach stół prowadzący umożliwia lekki posuw maszyny. W połączeniu z ergonomiczną konstrukcją, gumowanymi uchwytami oraz regulowanym uchwytem dodatkowym, WCP 32 oraz WCP 50 są symbolem optymalnych właściwości prowadzenia.

Wygodne rozwiązanie

Komfortowy sposób wymiany tarcz zapewnia beznarzędziowy system szybkiej wymiany. Zwarta konstrukcja umożliwia pracę prawie w samym narożniku. Wraz z odpowiednim odkurzaczem VCP bruzdownice PROTOOL umożliwiają niezwykle czystą pracę. Jest to istotne dla ochrony zdrowia i przedłużenia okresu żywotności maszyny, jak też tarcz diamentowych.

Dalsze informacje można znaleźć
na stronie www.protool.pl

Dwie maszyny, dwa obszary zastosowań
WCP 32 o głębokości cięcia do 32 mm i maks. szerokości cięcia 35 mm została zoptymalizowana pod względem zastosowań elektroinstalacyjnych. Frezarka WCP 50 umożliwia wykonywanie kanałów o jeszcze większej szerokości i nadaje się dzięki temu do prac przy instalacjach sanitarnych.

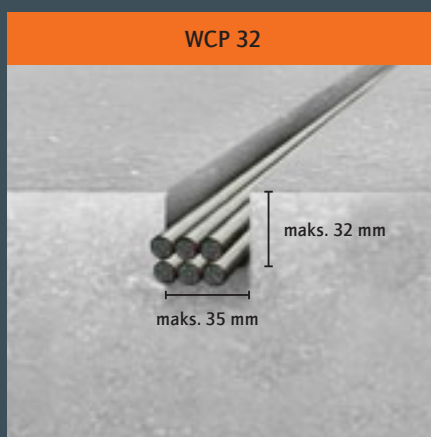



Bezkompromisowe wyposażenie Przekonajcie się Państwo sami!





Wyjątkowe podwozie

Opatentowany system rolek zapewnia podparcie zawsze przynajmniej na czterech z sześciu rolek.



Regulacja głębokości

Głębokość bruzdy można ustawić dokładnie za pomocą pokrętła.



Wskaźnik przeciążenia (WCP 32)

Migająca dioda wskazuje użytkownikowi, że posuw jest zbyt duży dla maszyny.



Znacznik linii cięcia

Wskaźniki cięcia wskazują pozycję tarczy i ułatwiają w ten sposób precyzyjne zagłębienie oraz prowadzenie maszyny.



Regulowany uchwyt (WCP 32)

Ergonomiczny uchwyt dodatkowy można indywidualnie regulować w zależności od potrzeb podczas pracy.

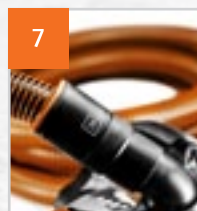

Odsysanie

W przypadku zastosowania odkurzacza VCP bruzdownice WCP pracują praktycznie bez pyłu.



System szybkiej wymiany

Wymiana tarcz odbywa się całkowicie bez użycia narzędzi.



Uszczelnienie zabezpieczające przed pyłem

Wieniec szczotek zapobiega skutecznie wydostawaniu się pyłu spod maszyny.



Bezkompromisowa eliminacja pyłu Oryginalne wyposażenie systemowe PROTOOL

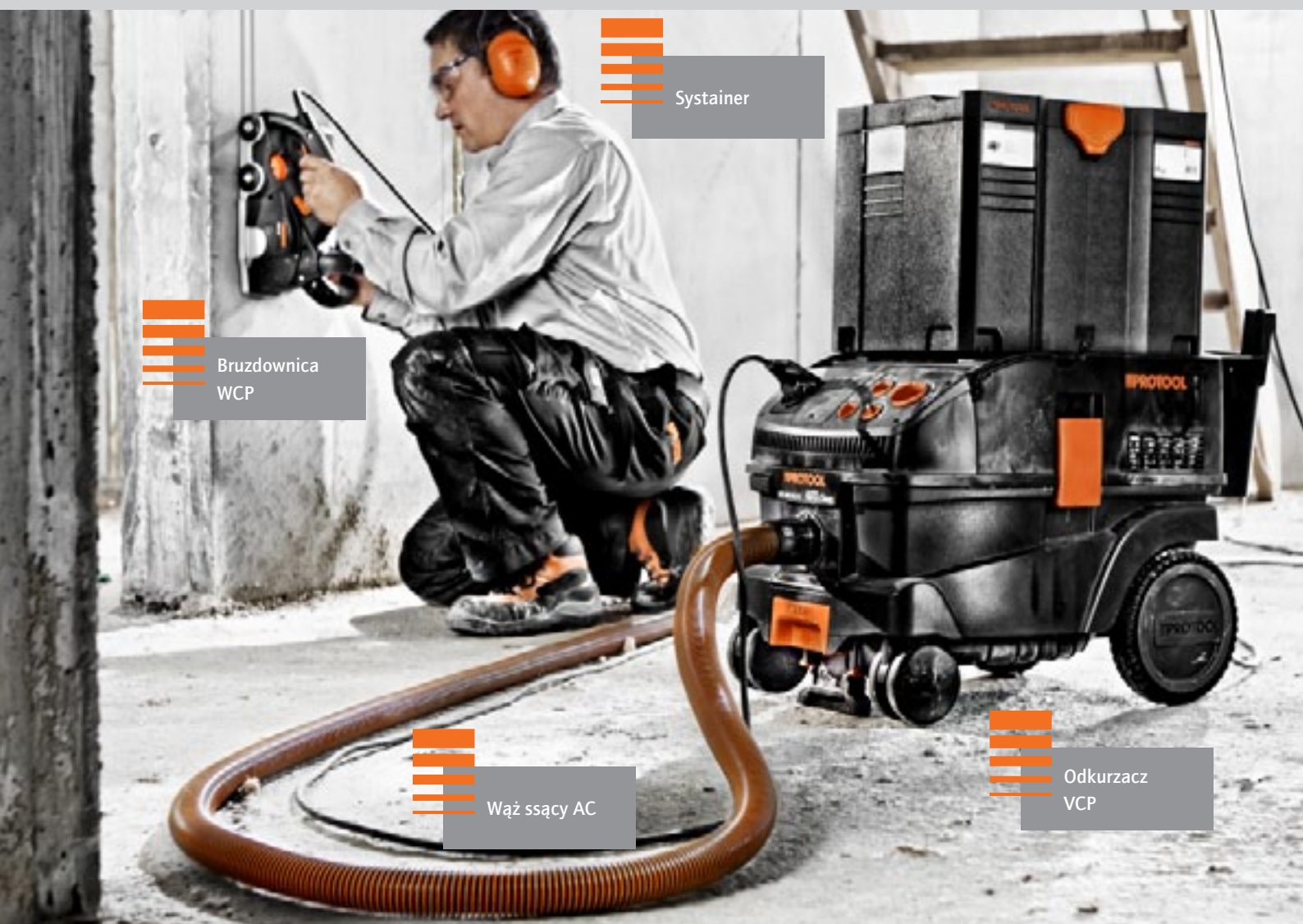

Pamiętaj o zdrowiu





Wiele pyłów na placu budowy zawiera cząstki kwarcu mogące dostać się do płuc.

Pyły te są szkodliwe dla zdrowia. Tym ważniejsze staje się usuwanie wytwarzanych pyłów bezpośrednio w miejscu ich powstawania za pomocą odpowiedniego odkurzacza VCP 260 E-M AC lub VCP 480 E-M AC. Urządzenia te spełniają wymogi normy EN 60335/IEC 335 i posiadają odpowiedni znak certyfikacyjny.

Dzięki temu obydwa systemy, składające się z bruzdownicy WCP 32 lub 50, specjalnego węża ssącego AC oraz odkurzacza VCP 260/480 AC zapewniają pracę bez pyłu, a tym samym skuteczną ochronę zdrowia.

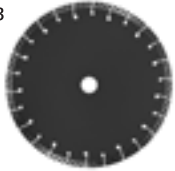
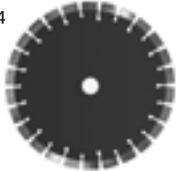

Dane techniczne	WCP 32	WCP 50
Moc znamionowa	1.600 W	2.200 W
Prędkość obr. na b. jałowym	7.200 min ⁻¹	8.000 min ⁻¹
Średnica tarczy	125 mm	150 mm
Głębokość cięcia	0 - 32 mm	10 - 50 mm
Szerokość cięcia	2,6 - 35 mm	2,6 - 46,5 mm
Ciężar	4,9 kg	6,5 kg

	Nazwa	Typ	Nr kat.
	1. Bruzdownica WCP 32 2x ALL-D125 Premium, narzędzie do czyszczenia bruzdy, w Systainerze	WCP 32	766 626
	Bruzdownica WCP 32 SET 2x ALL-D125 Premium, narzędzie do czyszczenia bruzdy, w Systainerze, wąż ssący DHC-AS 36x5 AC, odkurzacz VCP 260 E-M AC	WCP 32 VCP SET	767 335
	2. Bruzdownica WCP 50 2x ALL-D150 Premium, narzędzie do czyszczenia bruzdy, w Systainerze	WCP 50	766 629
	Bruzdownica WCP 50 SET 2x ALL-D150 Premium, narzędzie do czyszczenia bruzdy, w Systainerze, wąż ssący DHC-AS 36x5 AC, odkurzacz VCP 260 E-M AC	WCP 50 VCP SET	767 336
	3. Tarcza diamentowa uniwersalna Premium	ALL-D 125 Premium	764 991
	Tarcza diamentowa uniwersalna Premium	ALL-D 150 Premium	766 632
	4. Tarcza diamentowa do betonu Premium	C-D 125 Premium	764 995
	Tarcza diamentowa do betonu Premium	C-D 150 Premium	766 678
	5. Zestaw pierścieni dystansowych (do użycia czterech tarcz diamentowych) 9 sztuk	SP-WCP 32 4xDIA	766 635
	Zestaw pierścieni dystansowych (do użycia czterech tarcz diamentowych) 10 sztuk	SP-WCP 50 4xDIA	767 281



Dodatkowe bezpieczeństwo dzięki 3-letniej gwarancji. Nie 1 rok czy 2, ale całe 3 lata oferuje PROTOOL na wszystkie elektronarzędzia – i to niezależnie od okresu, wymaganego przepisami. Wystarczy wypełnić zgłoszenie gwarancyjne i odesłać je do nas w ciągu 30 dni od daty zakupu (ul. Mszczonowska 7, Janki k. Warszawy, 05-090 Raszyn). Można też dokonać rejestracji poprzez stronę www.protocol.pl.

TTS Tooltechnic Systems AG & Co. KG
Wertstraße 20, D-73240 Wendlingen

reprezentowana przez:
Tooltechnic Systems (Polska) Sp. z o.o.
Dział PROTOOL
ul. Mszczonowska 7, Janki k. Warszawy,
05-090 Raszyn

Tel.: 0-22 711-41-62 do 64
Fax: 0-22 720-11-00
E-mail: info-pl@tts-company.com
www.protocol.pl

Serwis PROTOOL
Tel.: 0-22 711-41-67
Fax: 0-22 711-42-67